

# EFAPEL®

Empresa Fabril de Produtos Eléctricos, S.A.



*Jazz*  
*Light*

**MANUAL DE INSTALAÇÃO**  
MANUAL DE INSTALACIÓN  
INSTALLATION MANUAL  
MANUEL D'INSTALLATION

## ÍNDICE

1. Instruções de Pré-instalação	3
2. Esquema de Ligação de Pré-instalação Embebida	10
3. Esquema de Ligação de Pré-instalação Saliente	12
4. Esquema de Ligação de Instalação Não Centralizada	14
5. Esquema de Ligação de Instalação Centralizada de 1 Canal	16
6. Guia de Seleção de Altifalantes:	
6.1 Instalação Mono	18
6.2 Instalação Estéreo	19
6.3 Instalação Mono de 16 Altifalantes com Amplificador	20
6.4 Instalação Estéreo de 10 a 16 Altifalantes com Amplificador	21

## Referências Indicadas nos Esquemas de Ligação

Ref. <sup>o</sup>	Designação
21370	Comando de 1 Canal Estéreo com FM, Despertador e IR
21371	Comando de 1 Canal Mono
21372	Comando de 1 Canal Estéreo
21373	Comando de 1 Canal Mono com FM
21377	Comando de 1 Canal Estéreo com FM
21379	Comando de 1 Canal Estéreo com FM e Despertador
21380	Fonte de Alimentação 15V $\overline{=}$ 5W
21391	Central Modular de 1 Canal Estéreo
21392	Central Modular de 1 Canal Estéreo com FM
21581	Altifalante de 2" - 32 Ohm
75021 C	Altifalante de 5" - 8 Ohm
75022 C	Altifalante de 5" - 16 Ohm
75023 C	Altifalante de 5" - 32 Ohm
75032	Amplificador Estéreo/Mono
75052	Fonte de Alimentação para Calha DIN 15V $\overline{=}$ 30W
75053	Fonte de Alimentação para Teto Falso 15V $\overline{=}$ 12W
75081 C	Altifalante de 2 vias de 6,5" Quadrado - 8 Ohm
75082 C	Altifalante de 2 vias de 6,5" Quadrado - 16 Ohm
75083 C	Altifalante de 2 vias de 6,5" Quadrado - 32 Ohm
75104 C	Altifalante de 2 vias Saliente Extraplano de 5" - 8 Ohm
75105 C	Altifalante de 2 vias Saliente Extraplano de 5" - 16 Ohm
75106 C	Altifalante de 2 vias Saliente Extraplano de 5" - 32 Ohm
75983	Caixa de Altifalante de 5" para montagem Embebida
75984	Caixa Funda de Altifalante de 5" e Amplificador para montagem Embebida
75986	Caixa de Embeber para Altifalante Quadrados
75999 A	Tampa de Pré-instalação de Altifalante de 5"
10040 C	Calha 32X16
10975 A	Caixa Saliente para Série Sirius 70
10976 A	Caixa Saliente para Série LOGUS 90
10981 A	Caixa Saliente para Série APOLO 5000

## 1. Instruções de Pré-instalação

A localização de cada elemento da instalação de Som Ambiente deve ser definida previamente.

Para que se possa executar a abertura de roços e a colocação de caixas e de tubagem é necessário ter em conta as seguintes regras:

1. Escolher o tipo de instalação (centralizada ou não centralizada) e o número de Comandos a instalar de modo a poder seleccionar o tipo de Fonte de Alimentação e a sua localização:
  - a) Fonte de Alimentação 15V= 5W (Ref.º 21380): Para alimentar apenas um Comando (estéreo ou mono). Instalar em caixa de aparelhagem standard (de preferência funda);
  - b) Fonte de Alimentação para Teto Falso 15V= 12W (Ref.º 75053): Para alimentar uma Central Modular e até 4 Comandos Estéreo ou 8 Comandos Mono. Instalar em teto falso ou em caixa de um Altifalante (Ref.º 75984), junto ao mesmo;
  - c) Fonte de Alimentação para Calha DIN 15V= 30W (Ref.º 75052): Para alimentar uma Central Modular e até 10 Comandos Estéreo ou 20 Comandos Mono. Instalar em calha DIN num dos quadros elétricos da instalação;
  - d) No caso de a instalação ser com Amplificador, considerar, para efeitos de consumo, que o Amplificador equivale a dois Comandos.
2. Se optar por uma instalação centralizada (instalação com Central), a Central deve ser instalada junto às fontes de som pretendidas (ex: Hi-Fi, TV).
3. Toda a rede de tubagens da instalação de Som deve ser independente das demais de forma a evitar possíveis interferências.
4. Os Comandos, as Centrais Modulares e os Altifalantes de 2" são montados em caixas de aparelhagem standard (de preferência fundas). Os restantes aparelhos são montados em caixas específicas (ver esquemas de instalação).
5. Os Altifalantes de 5" podem ser montados em tetos falsos, sem caixa, através das molas fornecidas, **num furo de um diâmetro entre 150 e 160mm.**
6. Os Altifalantes de 6,5" podem ser montados em tetos falsos, sem caixa, **num furo quadrado de 185x185mm.**

## ÍNDICE

1. Instrucciones para la Pre-Instalación	8
2. Esquema de Conexión de una Pre-Instalación Empotrada	10
3. Esquema de Conexión de una Pre-Instalación Saliente	12
4. Esquema de Conexión de una Instalación No Centralizada	14
5. Esquema de Conexión de una Instalación Centralizada de 1 Canal	16
6. Guía de Selección de Altavoces:	
6.1 Instalación Mono	18
6.2 Instalación Estéreo	19
6.3 Instalación Mono de 16 Altavoces con Amplificador	20
6.4 Instalación Estéreo de 10 a 16 Altavoces con Amplificador	21

## Referencias Indicadas en los diferentes Esquemas de Conexión

Ref. <sup>a</sup>	Designación
21370	Mando de 1 Canal Estéreo con Sintonizador de FM, Reloj Despertador y Control Remoto Infrarrojo
21371	Mando de 1 Canal Mono
21372	Mando de 1 Canal Estéreo
21373	Mando de 1 Canal Mono con Sintonizador de FM
21377	Mando de 1 Canal Estéreo con Sintonizador de FM
21379	Mando de 1 Canal Estéreo con Sintonizador de FM y Reloj Despertador
21380	Fuente de Alimentación Modular 15V $\pm$ 5W
21391	Central Modular de 1 Canal Estéreo
21392	Central Modular de 1 Canal Estéreo con Sintonizador de FM
21581	Altavoz de 2" - 32 Ohm
75021 C	Altavoz de 5" - 8 Ohm
75022 C	Altavoz de 5" - 16 Ohm
75023 C	Altavoz de 5" - 32 Ohm
75032	Amplificador Estéreo/Mono
75052	Fuente de Alimentación para Riel DIN 15V $\pm$ 30W
75053	Fuente de Alimentación para Techos Falsos 15V $\pm$ 12W
75081 C	Altavoz de 2 vías Cuadrado de 6,5" - 8 Ohm
75082 C	Altavoz de 2 vías Cuadrado de 6,5" - 16 Ohm
75083 C	Altavoz de 2 vías Cuadrado de 6,5" - 32 Ohm
75104 C	Altavoz de Superficie 2 vías Extraplano de 5" - 8 Ohm
75105 C	Altavoz de Superficie 2 vías Extraplano de 5" - 16 Ohm
75106 C	Altavoz de Superficie 2 vías Extraplano de 5" - 32 Ohm
75983	Caja de Empotrar para Altavoces de 5"
75984	Caja de Empotrar Profunda para Altavoces de 5" y Amplificador
75986	Caja de Empotrar para Altavoces Cuadrados
75999 A	Tapa para Pre-Instalación de Altavoces de 5"
10040 C	Canal de 32X16
10975 A	Caja de Superficie para Serie SIRIUS 70
10976 A	Caja de Superficie para Serie LOGUS 90
10981 A	Caja de Superficie para Serie APOLO 5000

## 1. Instrucciones para la Pre-Instalación

La ubicación de cada elemento de la Instalación de Sonido Ambiente deberá ser definida previamente.

Para que se pueda ejecutar la obra o la rotura de paredes, para colocar en ellas el tubo y las cajas de empotrar necesarias, es importante tener en cuenta las siguientes reglas:

1. Escoger el tipo de instalación (centralizada o no centralizada) y el número de Mandos a instalar de modo de poder seleccionar el tipo de Fuente de Alimentación y su ubicación:
  - a) Fuente de Alimentación Modular de 15V= 5W Ref.º 21380): Para alimentar un sólo Mando (estéreo o mono). Instalar la en una caja de empotrar standard (de preferencia que sea profunda);
  - b) Fuente de Alimentación para Techos Falsos 15V= 12W (Ref.º 75053): Para alimentar una Central Modular y hasta 4 Mandos Estéreo o 8 Mandos Mono. Instalarla dentro de techos falsos o dentro de una caja de empotrar profunda para instalación de un Altavoz (Ref.º 75984) y junto con el mismo;
  - c) Fuente de Alimentación para Riel DIN 15V= 30W (Ref.º 75052): Para alimentar una Central Modular y hasta 10 Mandos Estéreo o 20 Mandos Mono. Montar la en un Riel DIN en alguno de los cuadros eléctricos de la instalación eléctrica del local.
  - d) En el caso de utilizar un Amplificador en la instalación de sonido considerar, para efectos del consumo de corriente, que el Amplificador equivale a dos Mandos.
2. Si se optara por una instalación centralizada (instalación con Central), la Central debe ser instalada junto a las fuentes de programa de sonido pretendidas (ejemplo: Hi-Fi, TV).
4. Toda la red de tubos de la instalación de Sonido deberá ser independiente de las demás de forma de evitar posibles interferencias.
5. Los Mandos, las Centrales Modulares y los Altavoces de 2" serán montados en cajas de empotrar estándar (de preferencia se usarán cajas profundas). Los restantes equipos serán montados en cajas específicas como se indica a seguir.
7. Los Altavoces de 5" podrán ser montados en techos falsos, sin caja, por medio de los muelles que se suministran con ellos; **en un orificio de un diámetro de entre 150 y 160mm.**
8. Los Altavoces de 6,5" podrán ser montados en techos falsos, sin caja, **en un orificio cuadrado de 185x185mm.**

## ÍNDICE

1. Instructions for a Pre-Installation	5
2. Wiring Diagram for a Flush Mounting Pre-Installation	10
3. Wiring Diagram for a Surface Mounting Pre-Installation	12
4. Wiring Diagram for a Non Centralized Installation	14
5. Wiring Diagram for a Centralized Installation of 1 Channel	16
6. Selection Guide of Loudspeakers:	
6.1 Mono Installation	18
6.2 Stereo Installation	19
6.3 Mono Installation of 16 Loudspeakers with Stereo/Mono Amplifier	20
6.4 Stereo Installation of 10 to 16 Loudspeakers with Stereo/Mono Amplifier	21

## References Used in the Wiring Diagrams

Ref.	Designation
21370	1 Stereo Channel Sound Control Unit with FM Tuner, Alarm Clock and Infrared Remote Control
21371	1 Mono Channel Sound Control Unit
21372	1 Stereo Channel Sound Control Unit
21373	1 Mono Channel Sound Control Unit with FM Tuner
21377	1 Stereo Channel Sound Control Unit with FM Tuner
21379	1 Stereo Channel Sound Control Unit with FM Tuner and Alarm Clock
21380	Power Supply Module 15V--- 5W
21391	1 Stereo Channel Modular Sound Central Unit
21392	1 Stereo Channel Modular Sound Central Unit with FM Tuner
21581	Loudspeaker of 2" - 32 Ohm
75021 C	Loudspeaker of 5" - 8 Ohm for Ceiling Mounting
75022 C	Loudspeaker of 5" - 16 Ohm for Ceiling Mounting
75023 C	Loudspeaker of 5" - 32 Ohm for Ceiling Mounting
75032	Stereo / Mono Amplifier
75052	Power Supply 15V--- 30W for DIN Rail Mounting
75053	Power Supply 15V--- 12W for Installation in Hollow Ceilings
75081 C	Squared Grid 2-Way Loudspeaker of 6,5" - 8 Ohm
75082 C	Squared Grid 2-Way Loudspeaker of 6,5" - 16 Ohm
75083 C	Squared Grid 2-Way Loudspeaker of 6,5" - 32 Ohm
75104 C	Surface Mounting Flat 2-Way Loudspeaker of 5" - 8 Ohm
75105 C	Surface Mounting Flat 2-Way Loudspeaker of 5" - 16 Ohm
75106 C	Surface Mounting Flat 2-Way Loudspeaker of 5" - 32 Ohm
75983	Flush Mounting Ceiling Box for Loudspeaker of 5"
75984	Flush Mounting Deep Ceiling Box for Loudspeaker of 5" and Stereo/Mono Amplifiers
75986	Flush Mounting Box for Square Grid 2-Way Loudspeakers
75999 A	Lid to Pre-installation for Loudspeaker of 5"
10040 C	32X16 Trunking
10975 A	Sirius 70 Series Surface Mounting Box
10976 A	LOGUS 90 Series Surface Mounting Box
10981 A	APOLO 5000 Series Surface Mounting Box

## 1. Instructions for a Pre-Installation

The location of each element of the Surrounding Sound System must be defined before its installation.

It is very important to follow the next steps and rules before break and open the walls to make the channels and practice the holes for install the pipes and the wall boxes:

1. Choose the type of installation (centralized or not centralized) and the number of Sound Control Units (modules) to be installed for calculate and choose the type of Power Supply and its location:
  - a) Modular Power Supply 15V= 5W (Ref. 21380): For supply energy to just one Sound Control Units (stereo or mono). Install it in a standard flush-mounting wall-box (deeper box preferred);
  - b) Power Supply 15V= 12W for Installation in Hollow Ceilings (Ref. 75053): For supply energy to one Modular Central Unit and up to 4 Stereo Sound Control Units or 8 Mono Sound Control Units. Install it inside of hollow ceilings or inside of a Flush Mounting Deep Ceiling Box for Loudspeaker (Ref. 75984); beside the speaker;
  - c) Power Supply 15V= 30W for DIN Rail Mounting (Ref. 75052): To supply energy to Modular Central Unit and up to 10 Stereo Sound Control Units or 20 Mono Sound Control Units. Mount it in a DIN Rail inside of one of the electrical panels of the local installation;
  - d) In case of using an Amplifier in the sound installation, its current consumption is equivalent to the current consumption of two Sound Control Units together.
2. If the system is a centralized one (installation with a Modular Sound Central Unit), then the Modular Sound Central Unit must be installed near the programs or sources of sound to be distributed (examples: Hi-Fi, TV).
3. All the pipe installation must be independent from other pipe's installation in order to avoid possible interferences.
4. The Sound Control Units, the Modular Central Units and the Loudspeakers of 2" will be mounted in standard wall-boxes (preferred deep type). The rest of the equipments will be mounted in their specific boxes described as follows.
5. The Loudspeaker of 5" should be mounted in hollow ceilings **in a hole with a diameter of between 150 and 160mm** and without the use of any box, by simply using the mounting springs supplied with them.
6. The Loudspeaker of 6,5" should be mounted in hollow ceilings **with a square hole of 185x185mm** and without the use of any box.

## INDICE

1. Instructions pour la Pré-Installation	7
2. Schéma de Connexion de la Pré-Installation à Encastrer	10
3. Schéma de Connexion de la Pré-Installation Saillie	12
4. Schéma de Connexion de l'Installation non Centralisée	14
5. Schéma de Connexion de l'Installation Centralisée de 1 Canal	16
6. Guide de Sélection de Haut-parleurs:	
6.1 Installation Mono	18
6.2 Installation Stéréo	19
6.3 Installation Mono de 16 Haut-Parleurs avec Amplificateur	20
6.4 Installation Stéréo de 10 à 16 Haut-Parleurs avec Amplificateur	21

## Références Indiquées dans les Schémas de Connexion

Réf.	Description
21370	Commande de 1 Canal Stéréo avec FM, Réveil et IR
21371	Commande de 1 Canal Mono
21372	Commande de 1 Canal Stéréo
21373	Commande de 1 Canal Mono avec FM
21377	Commande de 1 Canal Stéréo avec FM
21379	Commande de 1 Canal Stéréo avec FM et Réveil
21380	Source d'Alimentation 15V $\pm$ 5W
21391	Centrale Modulaire de 1 Canal Stéréo
21392	Centrale Modulaire de 1 Canal Stéréo avec FM
21581	Haut-parleur de 2" - 32 Ohm
75021 C	Haut-parleur de 5" - 8 Ohm
75022 C	Haut-parleur de 5" - 16 Ohm
75023 C	Haut-parleur de 5" - 32 Ohm
75032	Amplificateur Stéréo/Mono
75052	Source d'Alimentation pour Goulotte DIN 15V $\pm$ 30W
75053	Source d'Alimentation pour Plafond Faux 15V $\pm$ 12W
75081 C	Haut-parleur de 2 voies Carré de 6,5" - 8 Ohm
75082 C	Haut-parleur de 2 voies Carré de 6,5" - 16 Ohm
75083 C	Haut-parleur de 2 voies Carré de 6,5" - 32 Ohm
75104 C	Haut-parleur de 2 voies Extraplain de 5" - 8 Ohm
75105 C	Haut-parleur de 2 voies Extraplain de 5" - 16 Ohm
75106 C	Haut-parleur de 2 voies Extraplain de 5" - 32 Ohm
75983	Boîte à Encastrer pour Haut-parleur de 5"
75984	Boîte à Encastrer pour Haut-parleur de 5" et Amplificateur
75986	Boîte à Encastrer pour Haut-parleurs Carrés
75999 A	Plaque de Pré-Installation de Haut-parleur de 5"
10040 C	Goulotte 32X16
10975 A	Boîte Saillie pour Série Sirius 70
10976 A	Boîte Saillie pour Série LOGUS 90
10981 A	Boîte Saillie pour Série APOLO 5000



## 1. Instructions pour la Pré-Installation

La localisation de chaque élément de l'installation de la gamme de Son Ambient doit être définie préalablement.

Pour que l'ouverture des fentes et le placement des boîtes et de la canalisation soient possibles il faut tenir en compte les règles suivantes:

1. Choisir le type d'installation (centralisée ou non centralisée) et le nombre de Commandes à installer afin de pouvoir sélectionner le type de Source d'Alimentation et sa localisation:
  - a) Source d'Alimentation de 15V= 5W (Ref.º 21380): Elle alimente seulement un Commande (stéréo ou mono). Installer dans les boîtes à encastrer standard (de préférence frondes);
  - b) Source d'Alimentation pour Plafond Faux 15V= 12W (Réf. 75053): Elle alimente une Centrale Modulaire et jusqu'à 4 Commandes Stéréo ou 8 Commandes Mono. Installer dans le plafond faux ou dans la boîte avec le Haut-parleur (Réf. 75984);
  - c) Source d'Alimentation pour Goulotte DIN 15V= 30W (Réf. 75052): Elle alimente une Centrale Modulaire et jusqu'à 10 Commandes Stéréo ou 20 Commandes Mono. Installer en goulotte DIN dans le tableau électrique de l'installation;
  - d) Pour une l'installation avec Amplificateur, il faut considérer que la consommation du Amplificateur est équivalente à la consommation de deux Commandes.
2. Considérant une installation centralisée (installation avec Centrale), la Centrale doit être installée près des sources de Son prétendues (ex: Hi-fi, TV).
3. Tout le réseau de canalisation de l'installation de Son doit être indépendant de tous les autres de façon à éviter la possibilité de interférences.
4. Les Commandes, les Centrales Modulaires et les Haut-parleurs de 2'' sont montés dans les boîtes à encastrer standard (de préférence frondes). Tous les autres appareils sont montés dans des boîtes spécifiques ci-après indiquées.
6. Les Haut-parleurs de 5'' peuvent être montés dans les plafonds faux, sans boîte, en utilisant les ressorts fourni, **dans un trou d'un diamètre entre 150 et 160mm.**
6. Les Haut-parleurs de 6,5'' peuvent être montés dans les plafonds faux, sans boîte, **dans un trou (carré) de 185x185mm.**

**2. ESQUEMA DE LIGAÇÃO DE PRÉ-INSTALAÇÃO EMBEBIDA**  
 2. ESQUEMA DE CONEXIÓN DE UNA PRE-INSTALACIÓN EMPOTRADA  
 2. WIRING DIAGRAM FOR A FLUSH MOUNTING PRE-INSTALLATION  
 2. SCHÉMA DE CONNEXION DE LA PRÉ-INSTALLATION À ENCASTRER

**FONTES DE ALIMENTAÇÃO**  
 FUENTES DE ALIMENTACIÓN  
 POWER SUPPLIES  
 SOURCES D`ALIMENTATION

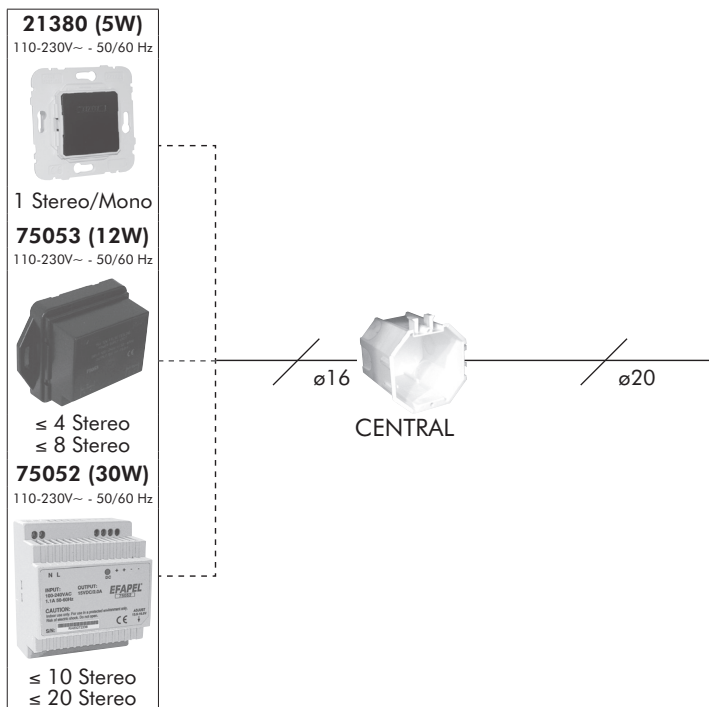



**a)** Ref. 75983



**a)** Ref. 75984



**a)** Ref. 75986

**MONO**

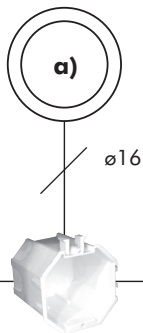

**STEREO**

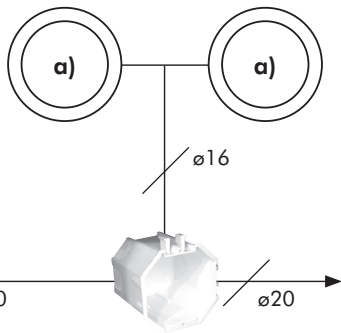

### 3. ESQUEMA DE LIGAÇÃO DE PRÉ-INSTALAÇÃO SALIENTE

3. ESQUEMA DE CONEXIÓN DE UNA PRE-INSTALACIÓN DE SUPERFICIE

3. WIRING DIAGRAM FOR A SURFACE MOUNTING PRE-INSTALLATION

3. SCHÉMA DE CONNEXION DE LA PRÉ-INSTALLATION SAILLIE

### FONTES DE ALIMENTAÇÃO

FUENTES DE ALIMENTACIÓN

POWER SUPPLIES

SOURCES D`ALIMENTATION

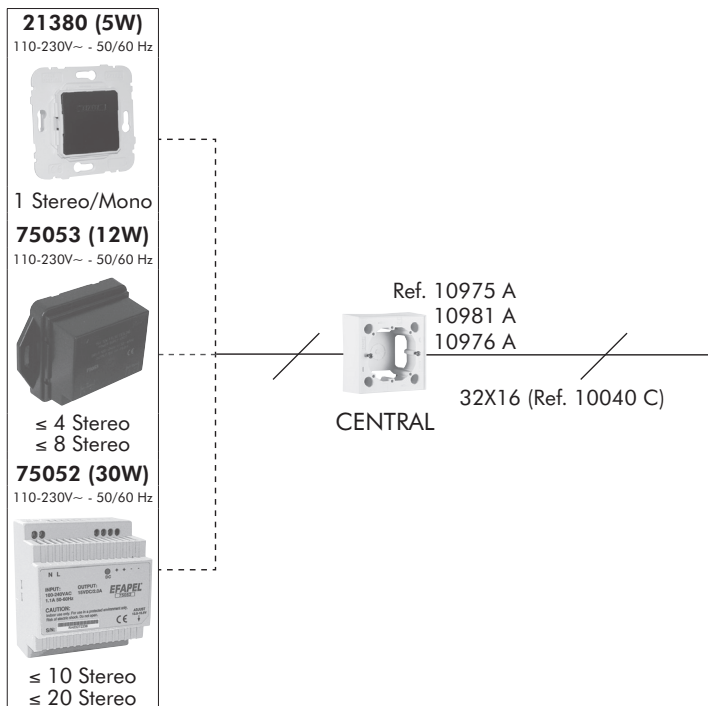

**MONO**

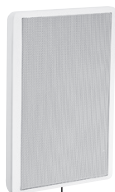

Ref. 75106 C

32X16  
(Ref. 10040 C)

Ref. 10975 A  
10981 A  
10976 A



32X16 (Ref. 10040 C)

**STEREO**



Ref. 75106 C



Ref. 75106 C

32X16  
(Ref. 10040 C)

Ref. 10975 A  
10981 A  
10976 A

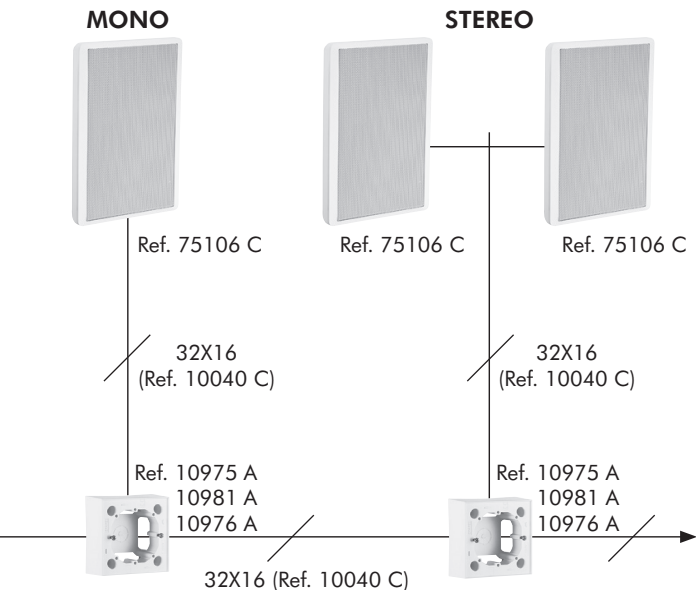

**4. ESQUEMA DE LIGAÇÃO DE INSTALAÇÃO NÃO CENTRALIZADA**  
**4. ESQUEMA DE CONEXIÓN DE UNA INSTALACIÓN NO CENTRALIZADA**  
**4. WIRING DIAGRAM FOR A NON CENTRALIZED INSTALLATION**  
**4. SCHÉMA DE CONNEXION DE L'INSTALLATION NON CENTRALISÉE**

110-230V~ - 50/60 Hz

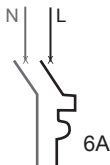

**21380 (5W)**

110-230V~ - 50/60 Hz



1 Stereo/Mono

**75053 (12W)**

110-230V~ - 50/60 Hz



≤ 4 Stereo

≤ 8 Stereo

**75052 (30W)**

110-230V~ - 50/60 Hz



≤ 10 Stereo

≤ 20 Stereo

**CH STEREO**

15V $\overline{\text{---}}$

Ref. 21377

21379

21370

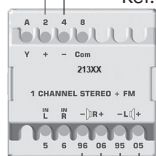

**CH MONO**

15V $\overline{\text{---}}$

Ref. 21373

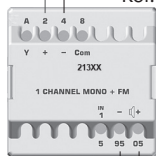

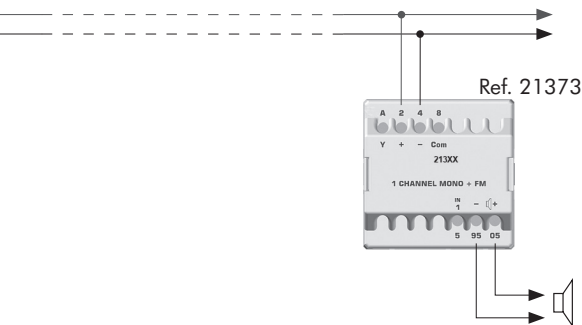
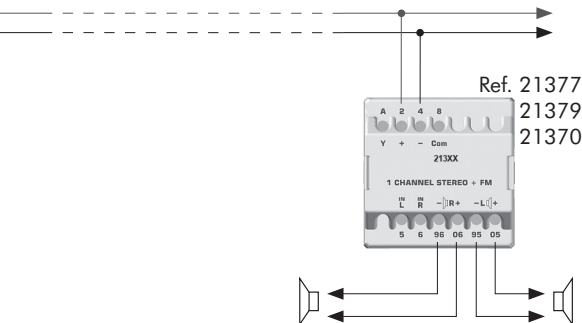

**5. ESQUEMA DE LIGAÇÃO DE INSTALAÇÃO CENTRALIZADA DE 1 CANAL**  
**5. ESQUEMA DE CONEXIÓN DE UNA INSTALACIÓN CENTRALIZADA DE 1 CANAL**  
**5. WIRING DIAGRAM FOR A CENTRALIZED INSTALLATION OF 1 CHANNEL**  
**5. SCHÉMA DE CONNEXION DE L'INSTALLATION CENTRALISÉE DE 1 CANAL**

110-230V~ - 50/60 Hz

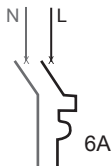

**75053 (12W)**

110-230V~ - 50/60 Hz



≤ 4 Stereo  
 ≤ 8 Stereo

**75052 (30W)**

110-230V~ - 50/60 Hz



≤ 10 Stereo  
 ≤ 20 Stereo

**1 CH STEREO**

15V---

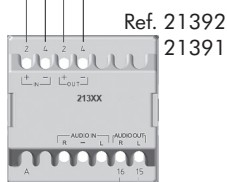

**1 CH MONO**

15V---

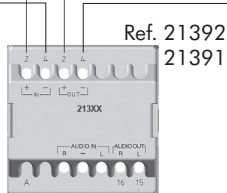



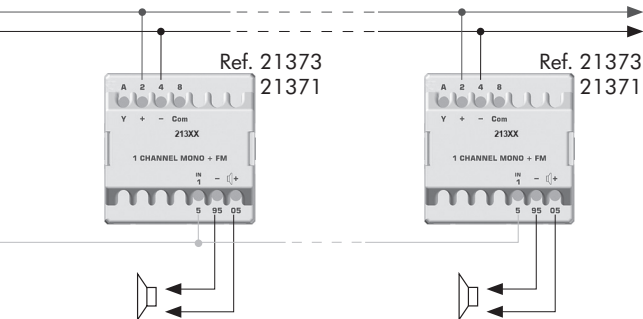
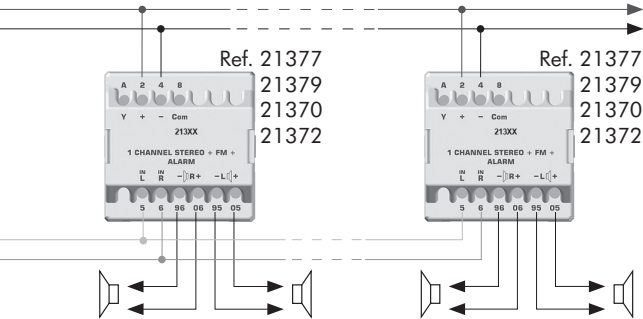

## 6. GUIA DE SELEÇÃO DE ALTIFALANTES

6. GUÍA DE SELECCIÓN DE ALTAVOCES

6. SELECTION GUIDE OF LOUDSPEAKERS

6. GUIDE DE SÉLECTION DE HAUT-PARLEURS

## 6.1 INSTALAÇÃO MONO

6.1 INSTALACIÓN MONO

6.1 MONO INSTALLATION

6.1 INSTALLATION MONO

Ref.º 75021 C / 75081 C / 75104 C

4x8 Ohm



Ref.º 75022 C / 75082 C / 75105 C

1x16 Ohm

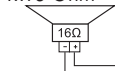

Ref.º 75021 C / 75081 C / 75104 C

2x8 Ohm

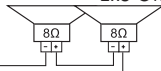

Ref.º 75022 C / 75082 C / 75105 C

2x16 Ohm



Ref.º 75023 C / 75083 C / 75106 C / 21581

32 Ohm

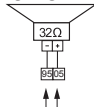

+ 15V $\overline{\text{---}}$

-

Ref. 21373

21371

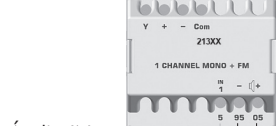

Áudio IN



Zt = 32Ω

## 6.1 INSTALAÇÃO ESTÉREO

6.1 INSTALACIÓN ESTÉREO

6.1 STEREO INSTALLATION

6.1 INSTALLATION STÉRÉO

*Jazz*  
Light

Ref.º 75021 C / 75081 C / 75104 C      Ref.º 75021 C / 75081 C / 75104 C

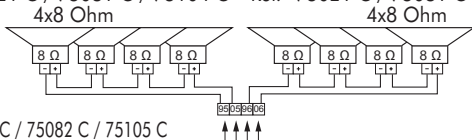

Ref.º 75022 C / 75082 C / 75105 C

Ref.º 75021 C / 75081 C / 75104 C      Ref.º 75021 C / 75081 C / 75104 C

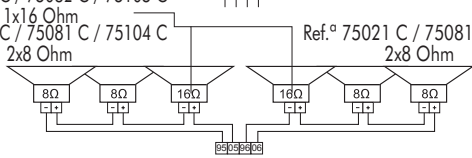

Ref.º 75022 C / 75082 C / 75105 C      Ref.º 75022 C / 75082 C / 75105 C

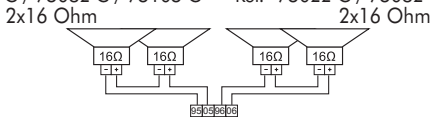

Ref.º 75023 C / 75083 C / 75106 C / 21581      Ref.º 75023 C / 75083 C / 75106 C / 21581

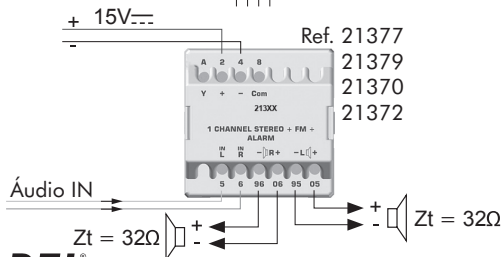
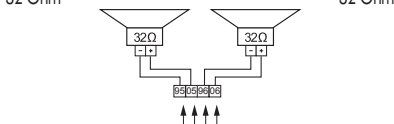

**EFAPEL**®

**7.3 INSTALAÇÃO MONO DE 16 ALTIFALANTES COM AMPLIFICADOR**  
**7.3 INSTALACIÓN MONO DE 16 ALTAVOCES MONO CON AMPLIFICADOR**  
**7.3 MONO INSTALLATION OF 16 LOUDSPEAKERS WITH STEREO/MONO AMPLIFIER**  
**7.3 INSTALLATION MONO DE 16 HAUT-PARLEURS AVEC AMPLIFICATEUR**

Ref.º 75021 C / 75081 C / 75104 C  
 16x8 Ohm

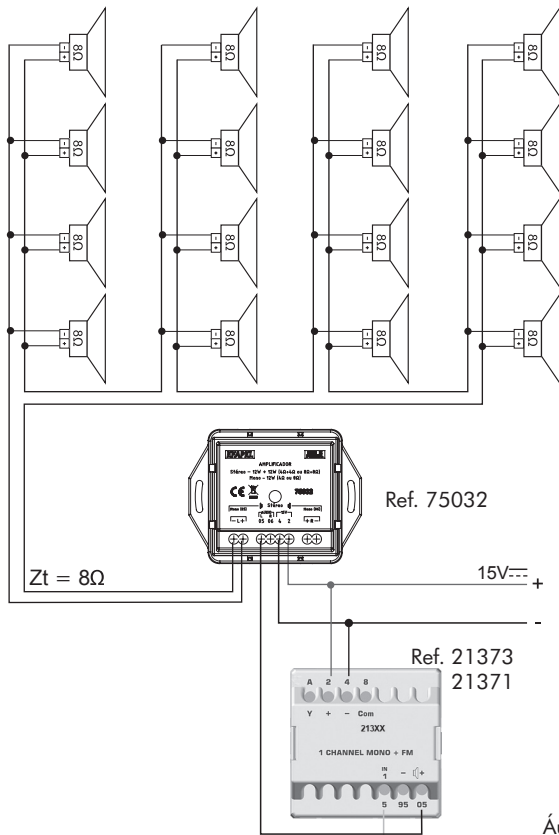

## 7.4 INSTALAÇÃO ESTÉREO DE 16 ALTIFALANTES COM AMPLIFICADOR

7.4 INSTALACIÓN ESTÉREO DE 10 A 16 ALTAVOCES CON AMPLIFICADOR

7.4 STEREO INSTALLATION OF 10 TO 16 LOUSPEAKERS WITH STEREO/MONO AMPLIFIER

7.4 INSTALLATION STÉRÉO DE 10 À 16 HAUT-PARLEURS AVEC AMPLIFICATEUR

*Jazz*  
Light

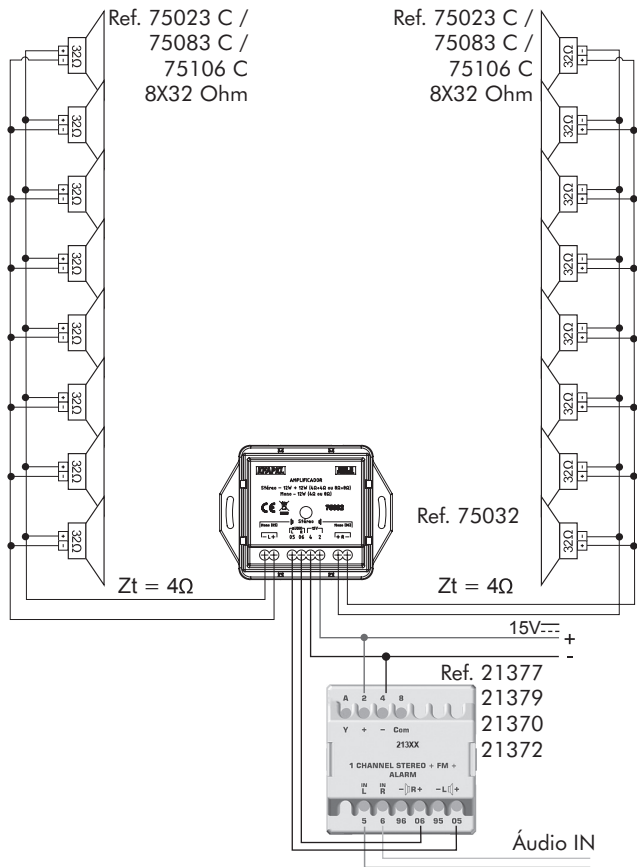

**EFAPEL®**





# www.efapel.com

**A EFAPEL reserva o direito de modificar este documento ou os produtos nele contidos sem aviso prévio. Em caso de dúvida, contacte a EFAPEL.**  
EFAPEL se reserva el derecho de modificar este documento o los productos contenidos en él sin previo aviso. En caso de dudas, por favor póngase en contacto con EFAPEL.  
EFAPEL reserves the right to amend this document or the products contained in it without notice. If in doubt please contact EFAPEL.  
EFAPEL se réserve le droit de modifier ce document ou les produits ci-inclus sans préavis. En cas de doute, veuillez contacter EFAPEL.



Serpins  
3200-355 Serpins  
PORTUGAL

**PORTUGAL**  
 +351 239 970 136  
 [comercial@efapel.com](mailto:comercial@efapel.com)

**ESPAÑA**  
 900 535 746  
 [espana@efapel.com](mailto:espana@efapel.com)

**EXPORT**  
 +351 239 970 135  
 [export@efapel.com](mailto:export@efapel.com)

**SAT**  
 +351 239 970 132  
 [sat@efapel.com](mailto:sat@efapel.com)